

SPLIT TÍPUSÚ SZOBAI LÉGKONDÍCIONÁLÓ

Használati utasítás

Mission II. sorozat

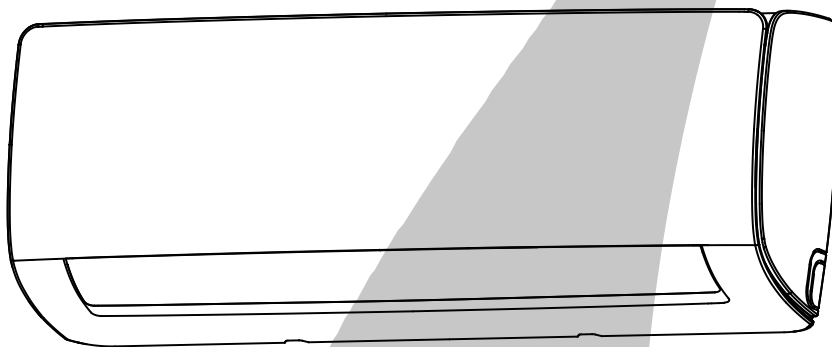

CS78421-548-754

FONTOS INFORMÁCIÓ!



Annak érdekében, hogy készüléke sokáig és problémamentesen működjön figyelmesen olvassa el használatbevétele előtt ezt a kézikönyvet. Kérjük őrizze meg az útmutatót, mert később szüksége lehet rá!

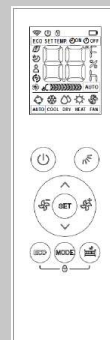

Tartalomjegyzék

Használati utasítás

0 Biztonsági intézkedések03

1 Specifikációk és tulajdonságok05

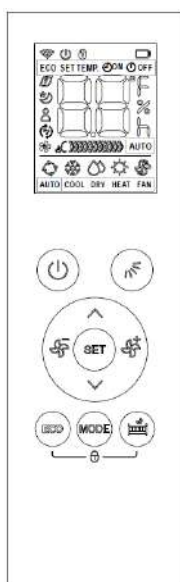

2 Kézi működtetés (távírányító nélkül)

..... 10

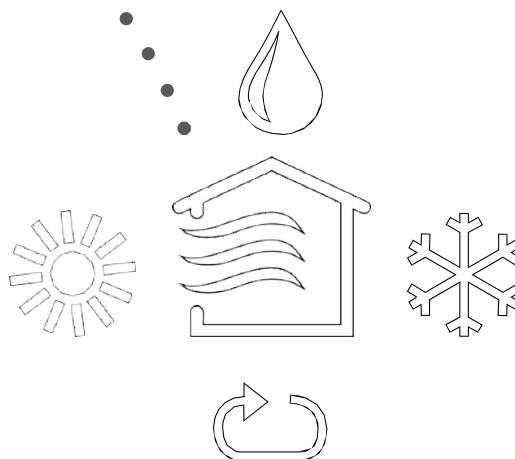

3	Ápolás és karbantartás	11
4	Hibák diagnosztizálása	14
5	Európai Unió hulladékkezelési irányelvek	18

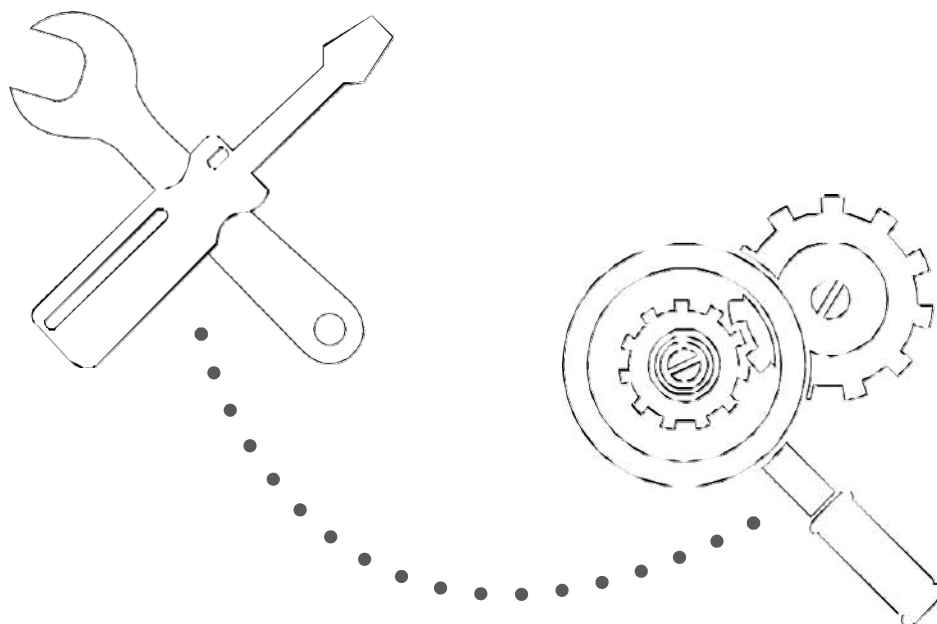

**Vigyázat: Tűzveszély /
gyúlékony anyagok**

FIGYELEM: Javítást kizárólag a berendezés gyártójának utasításai szerint lehet végezni. Minden karbantartást és javítást, melyhez szakképzett személy segítségére van szükség, olyan szakember felügyelete mellett kell végezni, aki ért a gyúlékony hűtőközegek kezeléséhez. További részletekért kérjük, hivatkozzon a **SZERELÉSI KÉZIKÖNYV** karbantartásra vonatkozó információira.

Biztonsági intézkedések

A készülék üzembe helyezése előtt olvassa végig ezen biztonsági intézkedéseket!

Az ezen utasítások figyelmen kívül hagyásából származó helytelen beszerelés súlyos személyi sérüléseket és anyagi károkat okozhat! A potenciális személyi sérülés vagy anyagi kár súlyosságát a „FIGYELMEZTETÉS!” vagy a „LEGYEN ÓVATOS!” Felszólítások jelzik.



FIGYELMEZTETÉS!

Az utasítások figyelmen kívül hagyása halált vagy súlyos személyi sérülést okozhat.



LEGYEN ÓVATOS!

Az utasítások figyelmen kívül hagyása közepes mértékű személyi sérüléseket vagy a készülék, illetve egyéb tárgyak közepes mértékű károsodását okozhatja.



FIGYELMEZTETÉS!

A berendezést 8 éves vagy annál idősebb gyerekek, fizikailag, érzékszervileg vagy szellemileg sérült személyek, és kellő tapasztalattal vagy megfelelő tudással nem rendelkező személyek felügyelet mellett, vagy a rendszer biztonságos használatára vonatkozó utasítások és a vele járó veszélyek elmagyarázása után használhatják. A gyerekek ne játszanak a berendezéssel. A berendezés tisztítását és felhasználói karbantartását gyerekek felügyelet nélkül nem végezhetik.

ÜZEMBE HELYEZÉSI FIGYELMEZTETÉSEK

- Bízson meg egy arra jogosult kereskedőt a légkondicionáló berendezés beszerelésével! A nem megfelelő beszerelés a víz csöpögését, áramütést vagy tüzet okozhat!
- Mindennemű javítást, karbantartást vagy a készülék egységeinek áthelyezését kizárólag arra jogosult szerelő végezheti. A nem megfelelően végzett szerelés súlyos személyi sérüléshez, vagy a termék károsodásához, illetve meghibásodásához vezethet

A TERMÉK HASZNÁLATÁVAL KAPCSOLATOS FIGYELMEZTETÉS

- Amennyiben a szabályostól eltérő szituációt tapasztal (pl. égett szag), azonnal kapcsolja ki az egységet és húzza ki a konnektorból! Kérjen utasításokat a kereskedőjétől annak érdekében, hogy elkerülje az áramütést, tüzet, vagy személyi sérülést.
- **Soha ne** nyúljon a levegő bemeneti vagy kimeneti nyílásába kézzel, bottal, vagy egyéb tárggyal! Ez személyi sérülést okozhat, mivel a ventilátor magas fordulatszámon pöröghet.
- **Soha ne** használjon gyúlékony spray-eket, mint pl. hajlakk, lakk, vagy festékek az egység közelében! Ez tüzet vagy égést okozhat.
- **Soha ne** működtesse a légkondicionáló berendezést éghető gázok közelében! A kiáramló gázok összegyűlhetnek az egység közelében és robbanást okozhatnak.
- **Soha ne** működtesse a légkondicionáló berendezést vizesblokkban (fürdőszoba vagy mosókonyha)! Ez áramütést vagy a termék állapotának romlását okozhatja.

ELEKTROMOSSÁGGAL ÖSSZEFÜGGŐ FIGYELMEZTETÉSEK

- Kizárólag az előírt elektromos vezetékét használja! Amennyiben az elektromos vezeték meghibásodott, gondoskodni kell annak a gyártó vagy arra jogosult szervíz által történő cseréjéről.
- Az elektromos csatlakozót tartsa tisztán! Távolítson el mindennemű, a csatlakozó körül felgyülemlett port vagy szennyeződést! A piszkos csatlakozók tüzet vagy áramütést okozhatnak.
- **Soha ne** az elektromos vezetékénél fogva húzza ki az egységet az elektromos hálózatról! Fogja meg biztos kézzel a csatlakozót és húzza ki a dugaszoló aljzatról! A vezeték közvetlen meghúzása károsíthatja azt, mely tűz vagy áramütés kialakulásához vezethet.
- **Soha ne** működtesse a légkondicionáló berendezést hosszabbtóról, ne hosszabbítsa meg házilag az elektromos vezetékét, és ne csatlakoztasson további készülékeket a légkondicionáló berendezés által használt dugaszoló aljzatba! A nem megfelelő elektromos csatlakozás, szigetelés és feszültség tüzet okozhat.

TISZTÍTÁSI ÉS KARBANTARTÁSI FIGYELMEZTETÉSEK





- Tisztítás előtt kapcsolja ki a berendezést és húzza ki az elektromos hálózatról! Ennek ellenkezője áramütést okozhat.
- **Soha ne** használjon túl sok vizet a légkondicionáló berendezés tisztításához!
- **Soha ne** használjon éghető tisztítószereket a légkondicionáló berendezés tisztításához! Az éghető



LEGYEN ÓVATOS!

- Amennyiben a légkondicionáló berendezést égőkkel vagy egyéb fűtőberendezések együtt használja, az oxigénhiány elkerülésének biztosítására gondoskodjon az alapos szellőzésről!
- Amennyiben huzamosabb ideig használaton kívül helyezi, kapcsolja ki a légkondicionáló berendezést és húzza ki az elektromos hálózatról!
- Vihar alkalmával kapcsolja ki és húzza ki az elektromos hálózatról az egységet!
- Győződjön meg arról, hogy a lecsapódó víz akadálytalanul ki tud csöpögni az egységből!
- **Soha ne** nyomkodja a légkondicionáló berendezés gombjait vizes kézzel! Ez áramütést okozhat.
- **Mindig** rendeltetésszerűen használja a terméket!
- **Soha ne** másszon fel vagy helyezzen tárgyakat a kültéri egységre!
- Soha ne működtesse a légkondicionáló berendezést huzamosabb ideig nyitott ajtók vagy ablakok, illetve magas páratartalom mellett!

A beltéri és kültéri egységeken látható szimbólumok magyarázata:

	FIGYELEM	Ez a szimbólum azt jelzi, hogy a berendezés gyúlékony hűtőközeget használ. Ha a hűtőközeg kiszivárog, és külső gyújtóforrással érintkezik, tűz keletkezhet.
	VIGYÁZAT	Ez a szimbólum azt jelöli, hogy figyelmesen el kell olvasnia az üzemeltetési kézikönyvet.
	VIGYÁZAT	Ez a szimbólum azt jelöli, hogy a berendezést kezelő szakembereknek a szerelési kézikönyvre kell hivatkozniuk.
	VIGYÁZAT	
	VIGYÁZAT	Ez a szimbólum azt jelöli, hogy további információ áll rendelkezésre az üzemeltetési vagy szerelési kézikönyvben.

Specifikációk és tulajdonságok

1

Specifikációk
és
tulajdonságok

Az egység részei

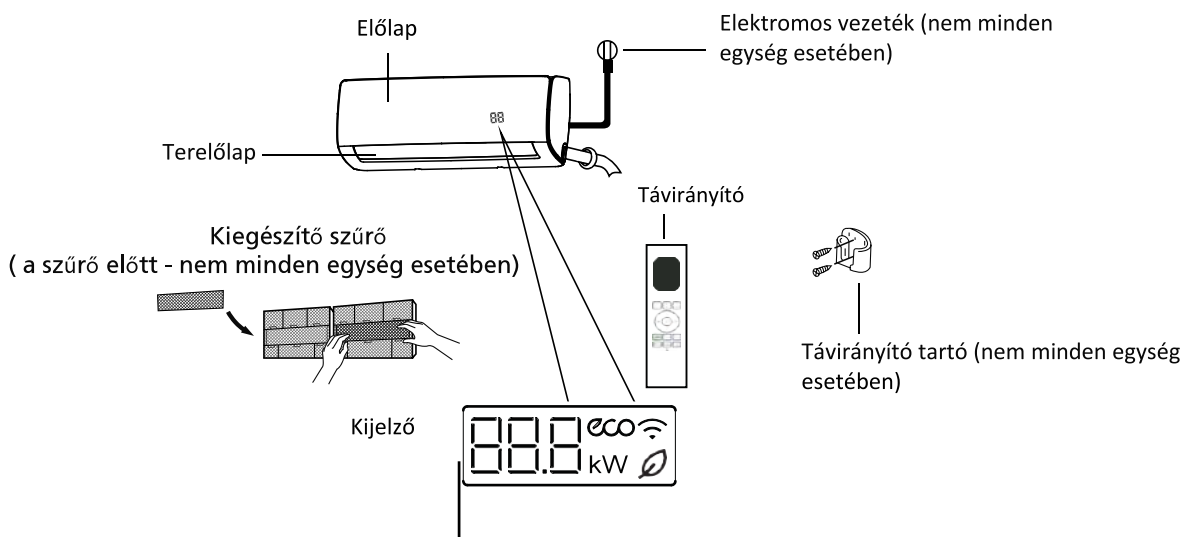

" 88.8 " Digitális hőmérséklet kijelző, az aktuálisan beállított hőmérsékletet, üzemi funkciót, és hibakódokat jelzi ki a légkondicionáló bekapcsolt állapotában:

" 00 " Jelenik meg 3 másodpercig, ha:

- Timer On Bekapcsolás-IDŐZÍTŐ be van állítva
- A Fresh, Swing, Turbo vagy NÉMA funkciók be vannak kapcsolva

" 0F " Jelenik meg 3 másodpercig, ha:

- Timer Off Kikapcsolás-IDŐZÍTŐ be van állítva
- A Fresh, Swing, Turbo vagy NÉMA funkciók ki vannak kapcsolva

" cF " jelenik meg ha a hideg levegő elleni funkció be van kapcsolva (melegindítás)

" dF " jelenik meg jégmentesítéskor, leolvasztáskor

" SC " jelenik meg amikor az egység öntisztítást végez

" FP " jelenik meg amikor a fagyásvédelmet bekapcsolták (opcionális)

"  " jelenik meg amikor a Fresh funkciót bekapcsolták (opcionális)

"  " jelenik meg amikor az ECO funkciót bekapcsolták (opcionális)



"  " jelenik meg amikor a vezeték nélküli funkció aktív (opcionális)

" kW " Az aktuális üzemi teljesítményt mutatja

Kijelzőn megjelenő
kódok jelentése

Ventillátor üzemmódban a berendezés a szobahőmérsékletet jeleníti meg.

Más üzemmódoznál a berendezés az ön hőmérséklet beállítását jeleníti meg.

Nyomja meg a távirányító  gombját, hogy bekapcsolja a kijelző képernyőt. Nyomja meg másodszor a  gombot a szobahőmérséklet, harmadszor az aktuális üzemi teljesítmény megjelenítéséhez. A gomb negyedik megnyomására a kijelző újra a beállított hőmérsékletet mutatja.

MEGJEGYZÉS: Az infravörös távirányító leírását ez az információs csomag nem tartalmazza.

Az optimális működés biztosítása

A COOL, HEAT, és DRY üzemmódok optimális működése a következő hőmérsékleti tartományokban biztosítható: Amennyiben a légkondicionáló berendezés a jelzett hőmérsékleti tartományokon kívül működik, bizonyos biztonsági funkciók aktiválódnak, melyek az egység az optimálistól eltérő működését okozzák.

Inverteres split típus

	COOL üzemmód	HEAT üzemmód	DRY üzemmód	KIEGÉSZÍTŐ ELEKTROMOS FŰTÉSSEL FELSZERELT EGYSÉGEKHEZ Amennyiben a külső hőmérséklet 0°C alatt van, javasoljuk, hogy az akadálymentes folyamatos működés biztosítása érdekében az egységet tartsa az elektromos hálózathoz csatlakoztatva.
Szobahőmérséklet	16°C - 32°C	0°C - 30°C	10°C - 32°C	
Külső hőmérséklet	0°C - 50°C	-25°C - 30°C	0°C - 50°C	
	-15°C - 50°C (alacsony hőmérsékleti hűtő rendszerekkel felszerelt modellekhez)			

Fix sebességű típus

	COOL üzemmód	HEAT üzemmód	DRY üzemmód
Szobahőmérséklet	16°-32°C	0°-30°C	13°-32°C
Külső hőmérséklet	18°-43°C	-7°-24°C	18°-43°C
	-7°-43°C (alacsony hőmérsékleti hűtő rendszerekkel)		18°-43°C
	18°-54°C (Speciális trópusi modellekhez)		18°-54°C (Speciális trópusi modellekhez)

A légkondicionáló berendezés működésének további optimalizálásához tegye a következőket:

- Tartsa csukva az ajtókat és ablakokat!
- Használja a TIMER ON és TIMER OFF funkciókat az energia felhasználás csökkentésére!
- Soha ne tegyen semmit a levegő beömlő- és kiömlőnyílások elé!
- Rendszeresen vizsgálja át és tisztítsa a levegő szűrőket!

Az itt leírt funkciók részletes ismertetőjét ld. a távirányító használati utasításában

Egyéb funkciók

- **Automatikus újraindítás**
Amennyiben az egység áramellátása megszűnik, az az áramellátás helyreállításakor a leállást megelőző beállításokkal automatikusan újraindul.
- **Penész gátlás (nem minden egység esetében)**
Amennyiben az egységet COOL AUTO (COOL) vagy DRY üzemmódokban történő üzemelésből kapcsolja ki, a légkondicionáló berendezés alacsony teljesítményen tovább üzemel, hogy felszárítsa a kicsapódó vizet, ezzel megakadályozza a penészképződést.
- **Némítás funkció (nem minden egység esetében)**
A távvezérlőn a LED gomb megnyomására kikapcsolhatja a beltéri egység kijelzőjét és ezzel egyidejűleg a beltéri egység hangjelzéseit is letilthatja. Ezzel kellemes és csendes környezetet tud biztosítani.

- **Wi-Fi vezérlés (nem minden egység esetében)**

A Wi-Fi vezérlés lehetővé teszi, hogy mobiltelefonja és Wi-Fi kapcsolódás segítségével vezérelje a légkondicionáló berendezést.

- **Terelőlap szögbeállítás memória (nem minden modell esetében)**

Amikor bekapcsolja az egységet, a terelőlap visszaáll a legutolsó szögbeállításra.

- **Hűtőközeg szivárgás észlelés (nem minden modell esetében)**

A beltéri egység automatikusan kijelzi az „EC” jelzést, amennyiben hűtőközeg szivárgást észlel.

- **Energiatakarékos "ECO" mód (csak inverteres berendezéseknél)**

Az Energiatakarékos funkció aktiválásához nyomja meg a távirányító ECO gombját. Az energiafogyasztás a ECO kiválasztott üzemmódnak megfelelően csökken. Kérjük, hivatkozzon a távirányítót bemutató ábrákra.

A légkondicionáló berendezés fejlett funkcióinak (mint pl. TURBO üzemmód és öntisztító funkció) részletes ismertetője a távirányító használati utasításában található.

MEGJEGYZÉS AZ ILLUSZTRÁCIÓKHOZ

Az ebben a használati utasításban található illusztrációk kizárólag a magyarázat célját szolgálják. A beltéri egység alakja kis mértékben különbözhet az itt ábrázolttól. Az Ön beltéri egységének alakja az irányadó.

• **Légáramlat szögének beállítása**

Légáramlat függőleges szögének beállítása

Amikor a berendezés be van kapcsolva, a SWING/DIRECT gombok segítségével állítható be a levegő áramlás függőleges szöge (iránya).

1. Nyomja meg a **SWING /DIRECT** gombot egyszer a terelőlap aktiválásához! Minden további megnyomásra a terelőlap állása 6°-al változik. Addig ismétlegesse a gomb megnyomását, ameddig a légáramlat iránya a kívánt irányt el nem éri.
2. Amennyiben azt szeretné, hogy a terelőlap folyamatosan felfelé és lefelé váltakozó mozgást végezzen, nyomja meg és tartsa lenyomva a **SWING/ DIRECT** gombot 3 másodpercig. Ismételten nyomja meg az automata funkcióból való kilépéshez.

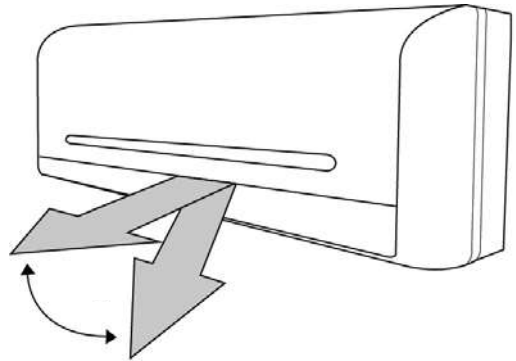

LEGYEN ÓVATOS! Ne működtesse a terelőlapot túl sokáig túl függőleges állásban! Ez a lecsapódó víz a bútorzatra történő csöpögését okozhatja.

Légáramlat vízszintes szögének beállítása

A függőleges (fekete) lamellákat kézzel kell beállítani. Fogja meg a terelőlap kart (ld. **2.3. Ábra**) És kézzel igazítsa a kívánt irányba' Néhány modell esetében a függőleges lamellák iránya távirányító segítségével állítható be, ld. a távirányító használati utasítást.

MEGJEGYZÉS A TERELŐLAP SZÖGEKHEZ

COOL vagy DRY üzemmódban
Ne működtesse a terelőlapot túl sokáig túl függőleges állásban! Ez páralecsapódást okozhat a terelőlapon, amely a padlóra vagy a bútorzatra csöpöghet. (Ld. **2.2 Ábra**)

COOL vagy HEAT üzemmódban a túl függőleges terelőlapát szög, a korlátozott levegő áramlás miatt csökkentheti az egység teljesítményét.

Soha ne mozgassa kézzel a vízszintes terelőlapot! Ez a terelőlap aszinkronizálását okozza. Amennyiben ez mégis megtörténne, kapcsolja ki az egységet és húzza ki az elektromos hálózatról egy pár másodpercre, majd indítsa újra a berendezést. Ez visszaállítja a terelőlapot.

**2.2
Ábra**



LEGYEN ÓVATOS!

Soha ne tegye ujjait az egység levegő fúvó és beszívó részeibe vagy azok közelébe! Az egységben található nagysebességű ventilátor személyi sérülést okozhat.

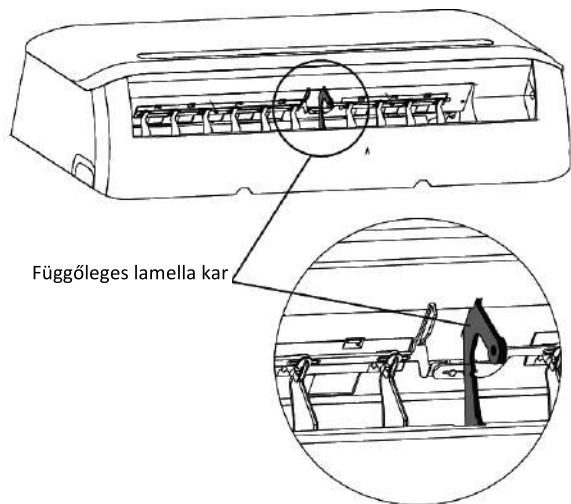

2.3

• **Éjszakai üzemelés**

Az éjszakai üzemeltetési funkciót az alváshoz megfelelő hőmérséklet beállítását segíti elő, csökkentett energiafelhasználás mellett. Ezt a funkciót kizárólag a távirányítóval lehet aktiválni.

Nyomja meg a SLEEP gombot, mielőtt lefekszik aludni! COOL üzemmódban a berendezés 1 óra múlva 1°C -al megemeli a hőmérsékletet, majd ismételt 1 óra elteltével megint megemeli 1°C -al. HEAT üzemmódban a berendezés 1 óra múlva 1°C -al csökkenti a hőmérsékletet, majd ismételt 1 óra elteltével megint csökkenti 1°C -al.

Ezt követően a módosított hőmérsékletet 7 óráig tartja, majd a berendezés automatikusan kikapcsol.

MEGJEGYZÉS: FAN vagy DRY üzemmódban az éjszakai üzemelés nem elérhető.

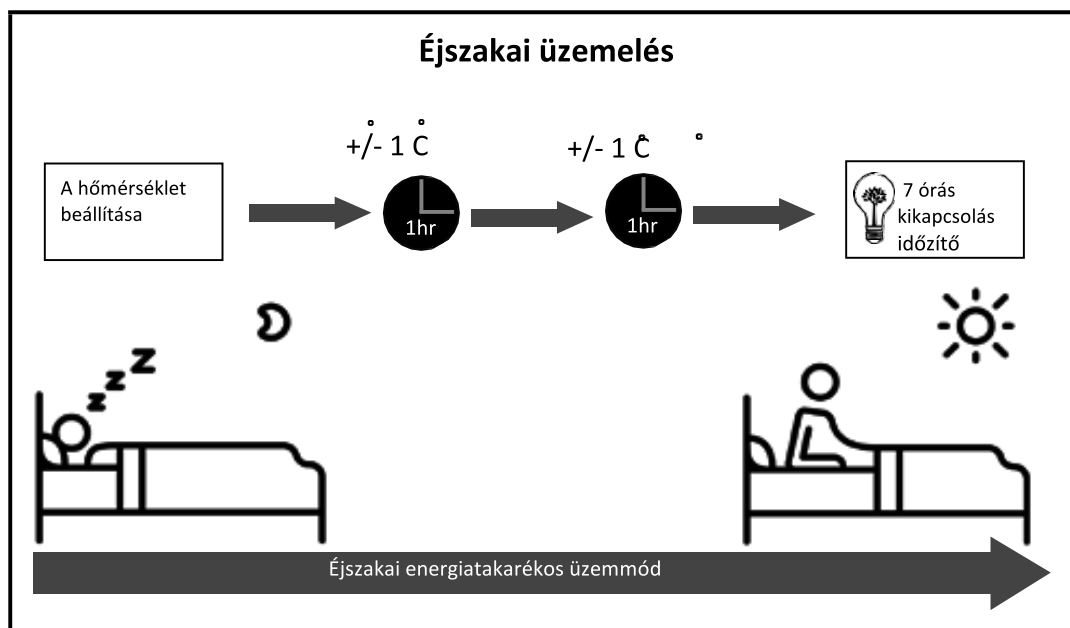

3.1
Ábra

Kézi működtetés (távirányító nélkül)

2

A készülék távirányító nélküli működtetése

Abban az esetben, ha a távirányító nem működik, a készüléket kézzel is lehet működtetni, a **MANUAL CONTROL** gomb segítségével, mely a beltéri egységen található. Kérjük, vegye figyelembe, hogy a kézi működtetés nem alkalmas hosszú távú megoldásként. Nyomatékosan javasoljuk az egység távirányítóval történő működtetését.

A KÉZI MŰKÖDTETÉS ALKALMAZÁSA ELŐTT

A készüléket a kézi működtetés előtt ki kell kapcsolni.

A berendezés kézi működtetéséhez:

1. Nyissa ki a beltéri egység előlapját!
2. Keresse meg a **MANUAL CONTROL** gombot az egység jobb oldalán!
3. Nyomja meg a **MANUAL CONTROL** gombot egyszer, ezzel aktiválja a kényszerített **AUTO** üzemmódot.
4. Ismételten nyomja meg a **MANUAL CONTROL** gombot, ezzel aktiválja a kényszerített **COOLING** üzemmódot.
5. Nyomja meg a **MANUAL CONTROL** gombot harmadszorra is, ezzel kikapcsolja a készüléket.
6. Csukja be az előlapot.

! LEGYEN ÓVATOS!

Ez a gomb kizárólag teszt funkciók ellátására, illetve vészhelyzeti működtetésre használható. Ne használja ezt a funkciót, kivéve, ha a távirányító nem működik/elveszett, és a távirányító nélküli működtetés valóban szükséges. A készülék aktiválásához és a rendes üzem folytatásához használja a távirányítót!

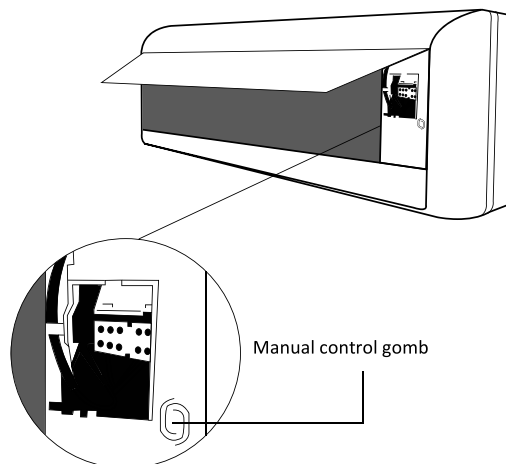

Kézi működtetés
(távirányító nélkül)

Ápolás és karbantartás

3

A beltéri egység tisztítása

TISZTÍTÁS ÉS KARBANTARTÁS ELŐTT

TISZTÍTÁS ELŐTT MINDIG KAPCSOLJA KI A
LÉGKONDITIONÁLÓ BERENDEZÉST ÉS HÚZZA KI AZ
ELEKTROMOS HÁLÓZATBÓL!

VIGYÁZAT

Kizárólag puha, száraz ruhával törölgesse az berendezést. Ha különösen koszos a berendezés, meleg vízbe áztatott ruhával törölje tisztára.

- **Ne használjon** vegyi anyagokat vagy vegyi anyagokkal kezelt ruhát a berendezés tisztítására.
- **Ne használjon** benzolt, hígítót, súrolóport, vagy más oldószert a berendezés tisztítására. Ezek a műanyag felület repedését vagy alakváltozását okozhatják.
- **Ne használjon** 40°C-nál (104°F) melegebb vizet az elülső panel tisztítására. Ez a panel alakváltozását vagy elszíneződését okozhatja.

A levegő szűrő tisztítása

Az eldugult légkondicionáló berendezés teljesítménye csökken, és ártalmas az egészségre. A szűrőt mindenképpen tisztítsa ki kéthetente!

1. Emelje fel a beltéri egység előlapját! A levegő szűrő a felső levegő beömlő rács alatt található.
2. Fogja meg a szűrő végén található fület, emelje fel, majd húzza maga felé!
3. Húzza ki a szűrőt!
4. Amennyiben a szűrő egy kis léghűsítő szűrővel is el van látva, távolítsa el azt a nagyobb levegő szűrőről! Ezt a kisebb szűrőt porszívózza ki kézi porszívóval!
5. Tisztítsa meg a nagy levegő szűrőt meleg, szappanos vízzel. Mindenképpen kímélő tisztítószerrel használjon!

6. Öblítse ki a szűrőt tiszta vízzel, majd rázza le a felesleges vizet!
7. Szárítsa meg egy száraz, hűvös helyen és ne tegye ki közvetlen napfénynek!
8. Miután megszáradt, rögzítse a levegő szűrőket a nagyobb szűrőhöz, majd csúsztassa vissza a beltéri egységbe!
9. Csukja be a beltéri egység előlapját!

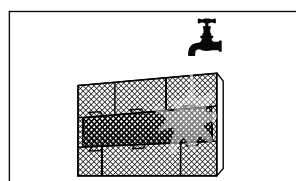
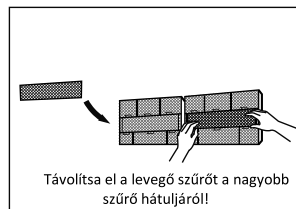
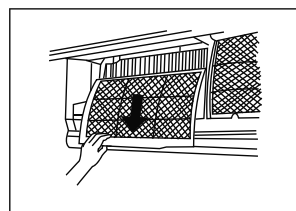
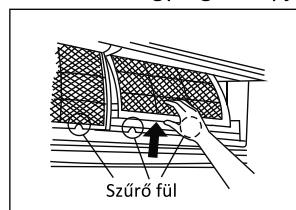

5.1 Ábra

LEGYEN ÓVATOS!

Kikapcsolás után legalább 10 percig ne érjen hozzá a léghűsítő (plazma) szűrőhöz!

! LEGYEN ÓVATOS!

- A szűrő cseréje vagy tisztítás előtt kapcsolja ki a készüléket és húzza ki az elektromos hálózathoz!
- A szűrő eltávolításakor soha ne érjen a készülék fém részeihez! Az éles fém éllel megvághatja magát.
- Soha ne tisztítsa vízzel a beltéri egység belsejét! Ez károsíthatja a szigetelést és áramütést okozhat.
- Soha ne tegye ki a szűrőt közvetlen napsugárzásnak! Ez a szűrő méretének csökkenését okozhatja.

Levegő szűrő emlékeztető (Opcionális)

Levegő szűrő tisztítás emlékeztető

240 óra használat után a beltéri egység kijelzőjén a „CL” jelzés villog. Ez egy emlékeztető, a szűrő tisztítására vonatkozólag. 15 másodperc múlva az egység visszatér az előző kijelző állapothoz.

Az emlékeztető visszaállításához nyomja meg a LED gombot a távirányítón 4-szer, vagy nyomja meg a **MANUAL CONTROL** gombot 3-szor! Amennyiben nem

Állítja vissza az emlékeztetőt, a „CL” jelzés ismételt villogni fog, amikor az egységet újraindítja.

Levegő szűrő csere emlékeztető

2 880 óra használat után a beltéri egység kijelzőjén a „nF” jelzés villog. Ez egy emlékeztető, a szűrő cseréjére vonatkozólag. 15 másodperc múlva az egység visszatér az előző kijelző állapothoz.

Az emlékeztető visszaállításához nyomja meg a LED gombot a távirányítón 4-szer, vagy nyomja meg a **MANUAL CONTROL** gombot 3-szor! Amennyiben nem állítja vissza az emlékeztetőt, a „nF” jelzés

! VIGYÁZAT

- A külső egység minden karbantartását és tisztítását felhatalmazott forgalmazó vagy képesített szolgáltató végezze.
- Minden javítást felhatalmazott forgalmazó vagy képesített szolgáltató végezzen.

Karbantartás – Huzamosabb ideig tartó használaton kívül helyezés

Amennyiben hosszabb ideig nem kívánja használni a légkondicionáló berendezést, tegye a következőket:

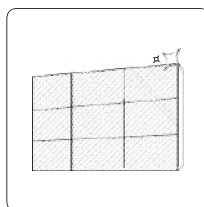

Tisztítsa ki az összes szűrőt!

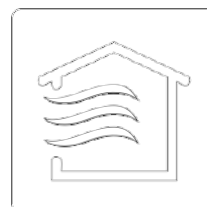

Üzemeltesse a FAN funkciót, ameddig az egység teljesen meg nem szárad!

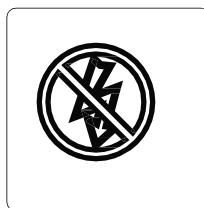

Kapcsolja ki a készüléket és nem húzza ki az elektromos hálózathoz,

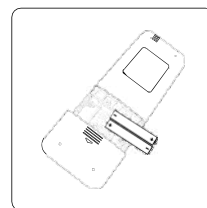

Távolítsa el az elemeket a távirányítóból!

Karbantartás – Szezon előtti ellenőrzés

Ha huzamosabb ideig nem használta a berendezést, vagy tervezi, hogy gyakran használni fogja, tegye a következőket!

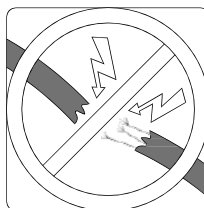

Vizsgálja meg, hogy nem károsodott-e a hálózati vezeték!
Tisztítsa ki az összes szűrőt!

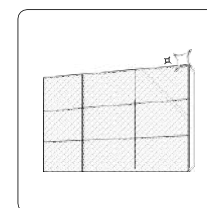

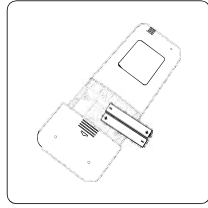

Ellenőrizze, hogy nem csöpög-e valahol!

Cserélje ki az elemeket!

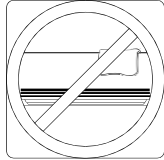

Győződjön meg arról, hogy semmiféle akadály nem áll a kiáramló vagy beáramló levegő útjában!

LEGYEN ÓVATOS!

- A kültéri egységen kizárólag az arra jogosult kereskedő vagy szervíz végezhet karbantartást vagy tisztítást.
- Az egységen kizárólag az arra jogosult kereskedő vagy szervíz végezhet bármiféle javítást.

Hibák

4

! Biztonsági intézkedések

Amennyiben a következő feltételek BÁRMELYIKE fennáll, azonnal kapcsolja ki a készüléket!

- Az elektromos vezetéken károsodást vagy a szabályostól eltérő melegedést észlel
- Égett szagot érez
- A készülék hangos vagy a szabályostól eltérő zajokat produkál
- A biztosíték kiég vagy a kismegszakító gyakran leold.
- Az egységen belül vagy az egységből víz ömlik, vagy egyéb tárgyak esnek ki.

SOHA NE PRÓBÁLJA EZEKET A HIBÁKAT HÁZILAG MEGJAVÍTANI! AZONNAL KERESSEN EGY, A HIBA JAVÍTÁSÁRA JOGOSULT SZOLGÁLTATÓT!

Gyakran előforduló problémák

A következő problémák nem jelentenek meghibásodást és a legtöbb esetben nem igényelnek javítást.

Probléma	Lehetséges okok
Az egység az ON/OFF gomb megnyomását követően nem kapcsolódik be	A készülék 3 perces védelemmel rendelkezik, mely megakadályozza a túlterhelést. A készüléket a kikapcsolástól számított 3 percen belül nem lehet újraindítani.
A készülék a COOL/HEAT üzemmódról FAN üzemmódra vált	A készülék az egységen történő dér képződés megakadályozása érdekében vált üzemmódot. Miután a hőmérsékleti megemelkedett, a készülék visszavált az előzőleg kiválasztott üzemmódra.
	A beállított hőmérséklet elérésekor az egység kikapcsolja a kompresszort. A hőmérséklet változásával a készülék újra működésbe lép.
A beltéri egység fehér párárt áraszt	Magas páratartalmú régiókban a szoba levegőjének hőmérséklete és a külső hőmérsékleti közötti jelentős különbség fehér párárt okozhat.
Mind a kültéri, mind a beltéri egység fehér párárt áraszt	Az egység olvasztás utáni HEAT módban történő újra indításakor az olvasztás során képződött fehér párárt árasztja magából.

Probléma	Lehetséges okok
A beltéri egység furcsa hangokat hallat	A terelőlap pozíció váltásakor az áramló levegő suhogó zajokat adhat ki.
	Nyikorgást HEAT üzemmódban hallhatunk, mely az egység műanyag részeinek hőtágulásából adódik.
Mind a kültéri, mind a beltéri egység furcsa hangokat hallat	Működés közbeni halk sziszegő hang Ez normális jelenség, a hűtőgáz kültéri- és beltéri egység közötti áramlásából adódik.
	Indításkor, leállítás után vagy olvasztáskor hallható halk sziszegő hang: Ez normális jelenség, a hűtőgáz áramlásának megállása vagy irányváltoztatása okozza.
	Nyikorgás: A műanyag- és fém részek üzemszerű, a hőmérsékleti változások által okozott hőtágulása okozza.
A kültéri egység furcsa hangokat hallat	A készülék az aktuális üzemmódnak megfelelően különböző hangokat hallat
Por távozik a beltéri vagy kültéri egységéből	Amennyiben a készüléket huzamosabb ideig nem használta, abban por gyűlhet össze, melyet Ezt megakadályozhatja azzal, hogy befedi a készüléket, ha azt huzamosabb ideig nem használja.
A készülék kellemetlen szagot áraszt	A készülék a környezetben előforduló (pl. bútorzat, főzés, cigaretta, stb.) szagokat magába szívja, és ezek működés közben távoznak.
	A készülék szűrőin lerakódás képződött, tisztításuk esedékes.
A kültéri egység ventilátora nem működik	A termék működésének optimalizálása érdekében a ventilátor sebessége kontrollált.
Az egység rendellenesen, vagy az adott utasításokra nem reagál	Mobilhálózati tornyok és táverősítők a készülék rendellenes működését okozhatják. Amennyiben ez áll fenn, kísérelje meg a következőket: <ul style="list-style-type: none"> • Húzza ki a készüléket az elektromos hálózatról, majd dugja be • A berendezés újraindításához nyomja meg az ON/OFF gombot a távirányítón!

MEGJEGYZÉS: Amennyiben a probléma továbbra is fennáll, keresse fel helyi kereskedőjét vagy a legközelebbi ügyfélszolgálatot! Részletesen tájékoztassa őket a készülék meghibásodásának részleteiről, és adja meg a modell számot!

Hibák diagnosztizálása

A meghibásodások előfordulásakor menjen végig a következő pontokon, mielőtt szerelőt hív:

Probléma	Lehetséges okok	Megoldás
Csökkent hűtő teljesítmény	A beállított hőmérséklet, mint az aktuális szobahőmérséklet.	Csökkentse a beállított hőmérsékletet!
	A beltéri- vagy kültéri egység hőcserélője szennyezett.	Gondoskodjon az érintett hőcserélő tisztításáról!
	A levegő szűrő szennyezett	Távolítsa el a szűrőt és tisztítsa ki az utasításoknak megfelelően!
	A levegő beömlő- vagy kiömlő nyílást valami eltorlaszolja.	Kapcsolja ki a készüléket, távolítsa el az akadályt és kapcsolja be újra!
	Az ajtók vagy ablakok nyitva vannak.	Győződjön meg arról, hogy a berendezés működtetésekor az ajtók és ablakok csukva vannak!
	A betűző Nap túl sok hőt eredményez	Csukja be az ablakokat és húzza össze a függönyöket a különösen meleg vagy napsütéses időszakok alatt!
	Túl sok hőforrás található a helyiségben (emberek, számítógépek, elektronika, stb.)	Csökkentse a hőterhelést!
	A hűtőgáz szivárgásból vagy huzamos használatból eredő alacsony szintje.	Ellenőrizze, hogy a hűtőgáz nem szivárog-e, illetve, amennyiben szükséges, szüntesse meg a szivárgást és töltsen fel hűtőgázzal az egységet (csak szakember végezheti)!
	A SILENCE funkció aktív.	A SILENCE funkció csökkentheti a termék teljesítményét, mivel ekkor az egység csökkent gyakorisággal működik. Kapcsolja ki a SILENCE funkciót!

Probléma	Lehetséges okok	Megoldás
Az egység nem működik	Áramkimaradás	Várjon, ameddig az áramellátás helyreáll!
	Az áram ki van kapcsolva.	Kapcsolja be az áramot!
	A biztosíték kiégett.	Cserélje ki a biztosítékot!
	A távirányítóban lemerült az elem.	Cserélje ki az elemeket!
	A készülék 3 perces védettsége aktiválásra került.	Várjon 3 percig a készülék újraindítása után!
	Az időzítő aktív	Kapcsolja ki az időzítőt
A készülék sűrűn áll le és indul újra	Túl sok vagy túl kevés hűtőgáz van a rendszerben	Ellenőrizze, hogy nem ereszt-e, illetve töltse fel hűtőgázzal a rendszert!
	Összenyomhatatlan gáz vagy folyadék került a rendszerbe.	Ürítse ki a hűtőkört, illetve töltse fel hűtőgázzal a rendszert!
	A kompresszor meghibásodott.	Cserélje ki a kompresszort!
	A feszültség túl magas vagy túl alacsony.	Szereljen be egy feszültségszabályzót a feszültség szabályzására!
Csökkent fűtő teljesítmény	A külső hőmérséklet alacsonyabb, mint 7°C	Használjon kiegészítő fűtést!
	A hideg levegő beáramlik az ajtókon és ablakokon.	Győződjön meg arról, hogy a berendezés működtetésekor az ajtók és ablakok csukva vannak!
	A hűtőgáz szivárgásból vagy huzamos használatból eredő alacsony szintje.	Ellenőrizze, hogy a hűtőgáz nem szivárog-e, illetve, amennyiben szükséges, szüntesse meg a szivárgást és töltse fel hűtőgázzal az egységet!
<p>A kontroll lámpák folyamatosan villognak</p> <p>A beltéri egység kijelzőjén a következő hibakódok valamelyike jelenik meg:</p> <ul style="list-style-type: none"> • E0, E1, E2... • P1, P2, P3... • F1, F2, F3... 	<p>Az egység leállhat, vagy biztonságosan tovább működhet. Ha a kontroll lámpák tovább villognak vagy hibakódok jelennek meg, várjon további 10 percet! A probléma magától megoldódhat.</p> <p>Ha mégsem, húzza ki a berendezést az elektromos hálózathoz, várjon 2 percet, majd ismételten dugja be! Kapcsolja be a készüléket!</p> <p>Amennyiben a probléma továbbra is fennáll, húzza ki a berendezést az elektromos hálózathoz és keresse fel a telepítőt!</p> <p>MEGJEGYZÉS: Amennyiben a probléma továbbra is fennáll, a fenti ellenőrzések és diagnosztizálások végrehajtása után azonnal kapcsolja ki a készüléket és keresse fel a szerelőjét!</p>	

Európai hulladékkezelési irányelvek

5

Ez a készülék hűtőgázt és egyéb potenciálisan veszélyes anyagot tartalmaz. A készülék feleslegessé válása esetére a törvény annak speciális hulladékkezelési eljárások szerinti megsemmisítését írja elő. Soha ne dobja a terméket a háztartási szemétközetbe vagy a válogatatlan közösségi szemétközetbe!

A készülék feleslegessé válása esetén a következő lehetőségek közül választhat:

- Szállítsa el a készüléket a kijelölt közösségi elektronikus szemétközetgyűjtő helyre!
- Új készülék vásárlásakor a kereskedő a régi készüléket ingyenesen elszállítja.
- A gyártó a régi készüléket ingyenesen elszállítja.
- Adja el a készüléket bejegyzett fémhulladék kereskedőnek!

Különleges megjegyzés

A készülék erdőben vagy egyén természeti helyeken történő hátra hagyása veszélyezteti az Ön egészségét, és káros a környezetre. A veszélyes anyagok a talajvízbe átszivároghva bekerülhetnek a táplálékláncba.



A termékek színvonalának emelése érdekében a gyártó a készülék dizánján és specifikációján előzetes tájékoztatás nélkül változásokat eszközölhet. Részletekért lépjen kapcsolatba az értékesítőjével vagy a gyártóval.

Importőr: **Planning & Trading Kft**
8000 Székesfehérvár Rozs utca 14-16.
Származási ország: Kína

CS407U-MB(R32-GA)
16122000004374
20170118

